

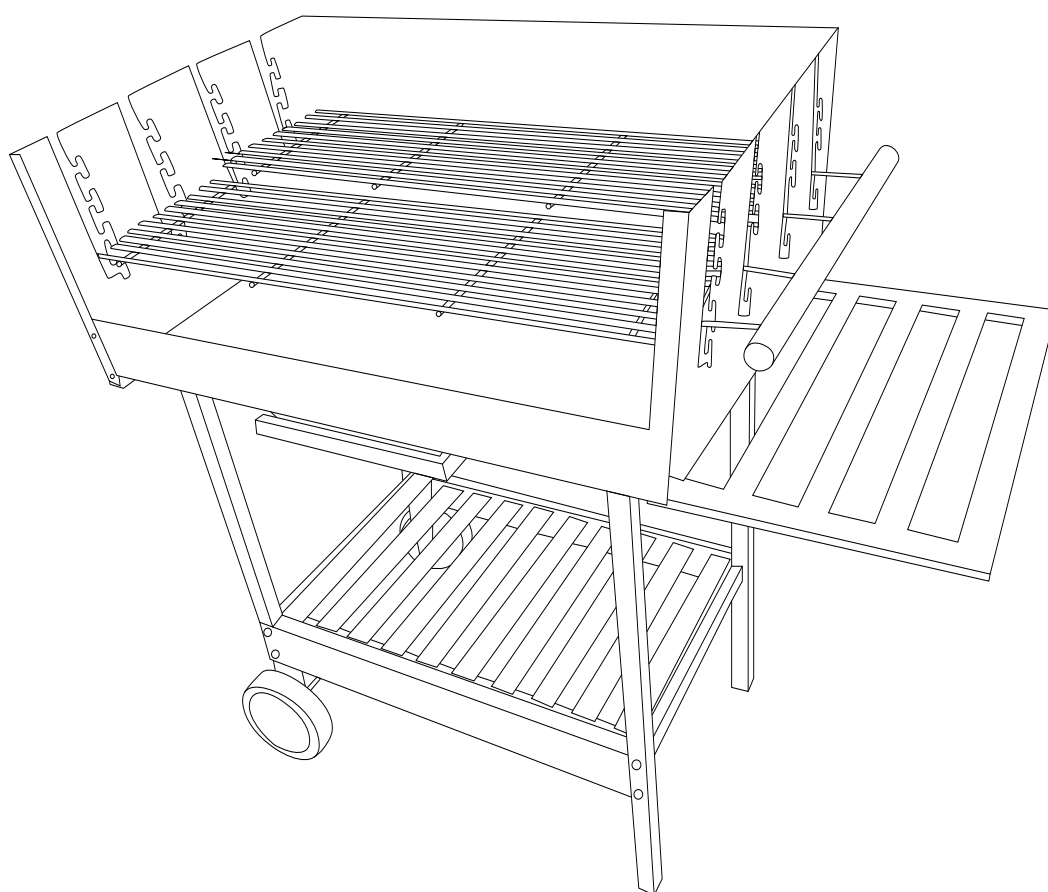







Stand: 05-2019

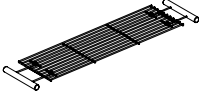
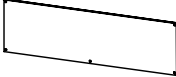
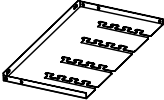
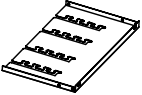
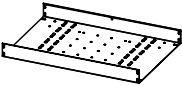
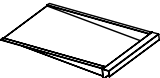

Montage- und Betriebsanleitung für Grillwagen VENTUS

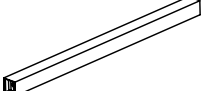
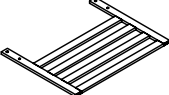

IND-70530-GWVE

①		x 2
②		x 1
③		x 1
④		x 1
⑤		x 1
⑥		x 1
⑦		x 1
⑧		x 2
⑨		x 2
⑩		x 2
⑪		x 1
⑫		x 1
⑬		x 2
⑭		x 2

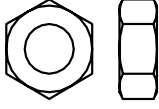
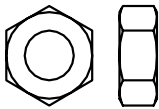
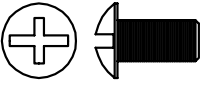
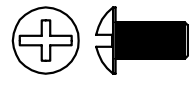
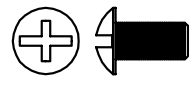
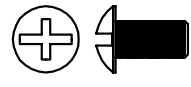
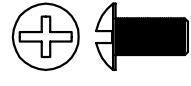
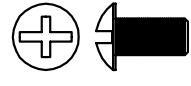
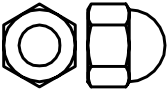
<p>(A)</p>	 <p>M6</p>	<p>x 12</p>
<p>(B)</p>	 <p>M5</p>	<p>x 29</p>
<p>(C)</p>	 <p>M6x40</p>	<p>x 2</p>
<p>(D)</p>	 <p>M6x35</p>	<p>x 4</p>
<p>(E)</p>	 <p>M5x10</p>	<p>x 17</p>
<p>(F)</p>	 <p>M5x20</p>	<p>x 2</p>
<p>(G)</p>	 <p>M6x12</p>	<p>x 6</p>
<p>(H)</p>	 <p>M6x22</p>	<p>x 6</p>
<p>(I)</p>	 <p>M6</p>	<p>x 6</p>

[1]

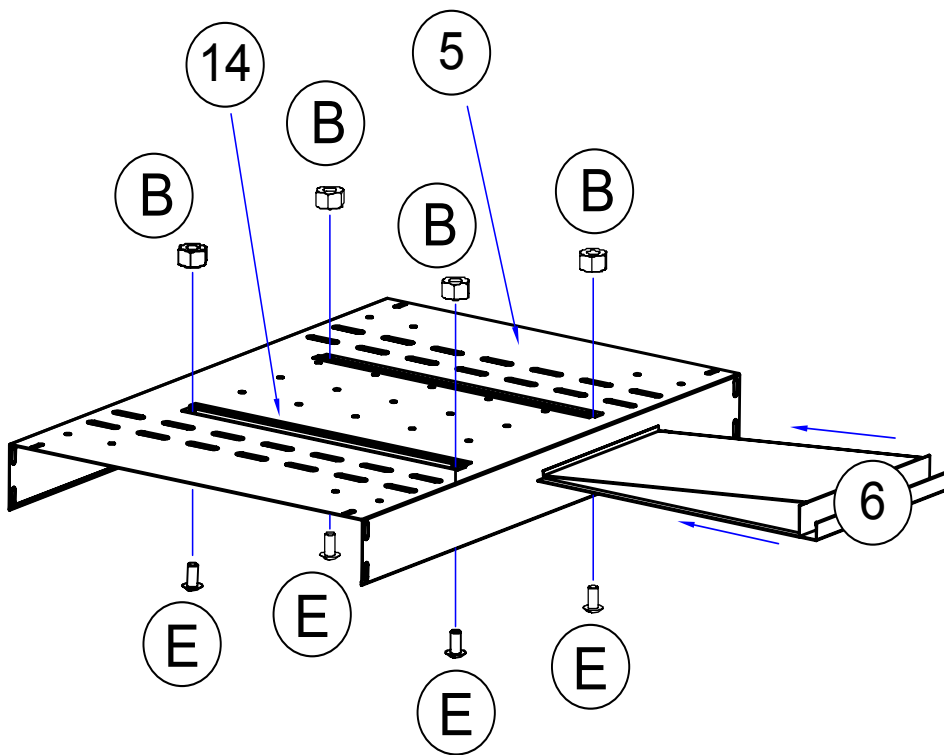

[2]

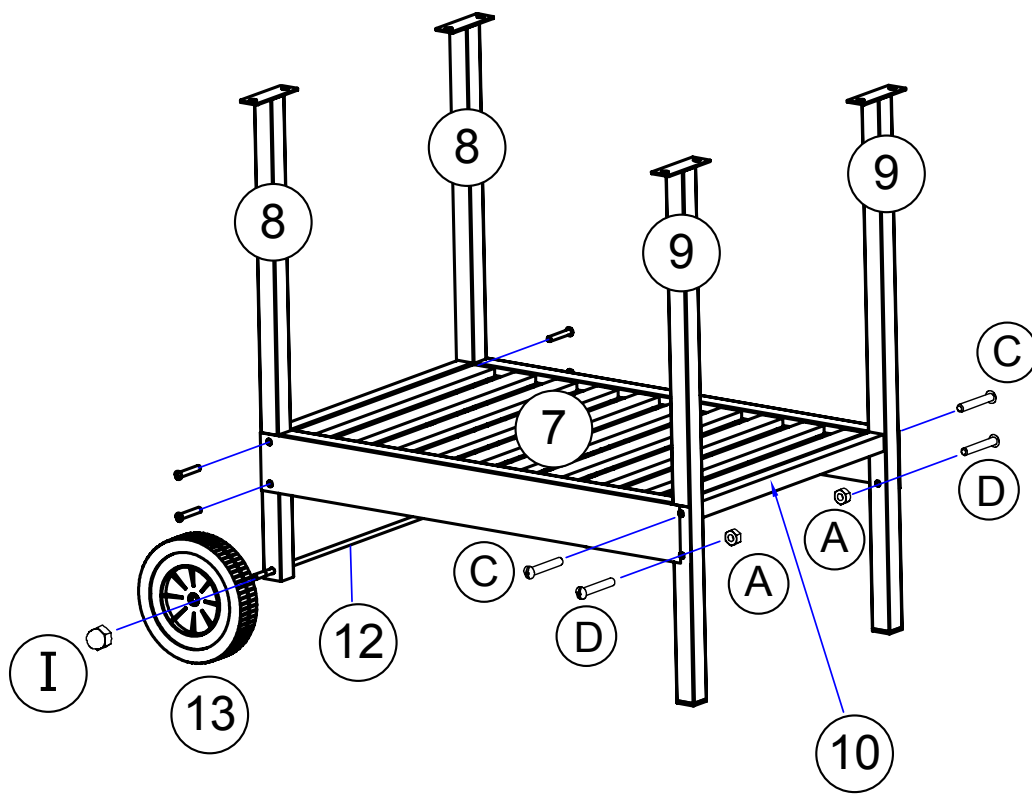

[3]

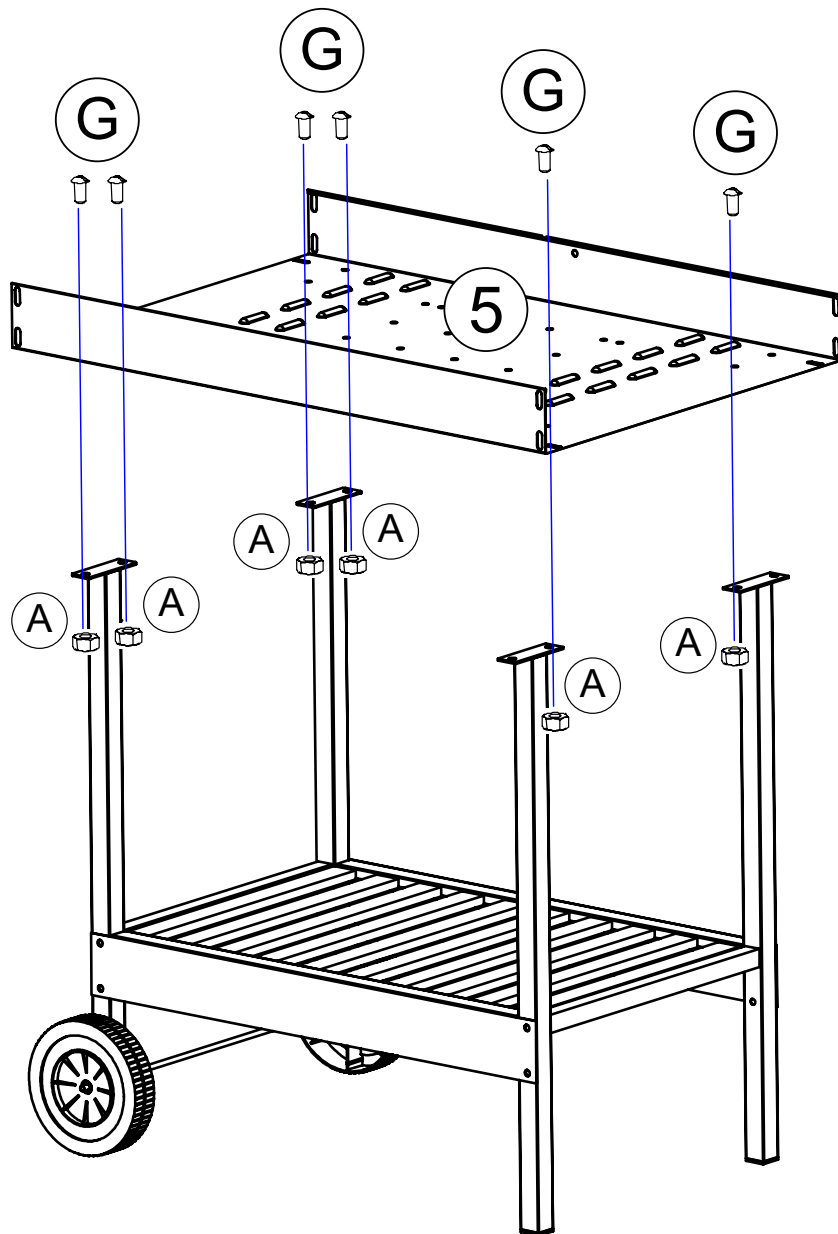

[4]

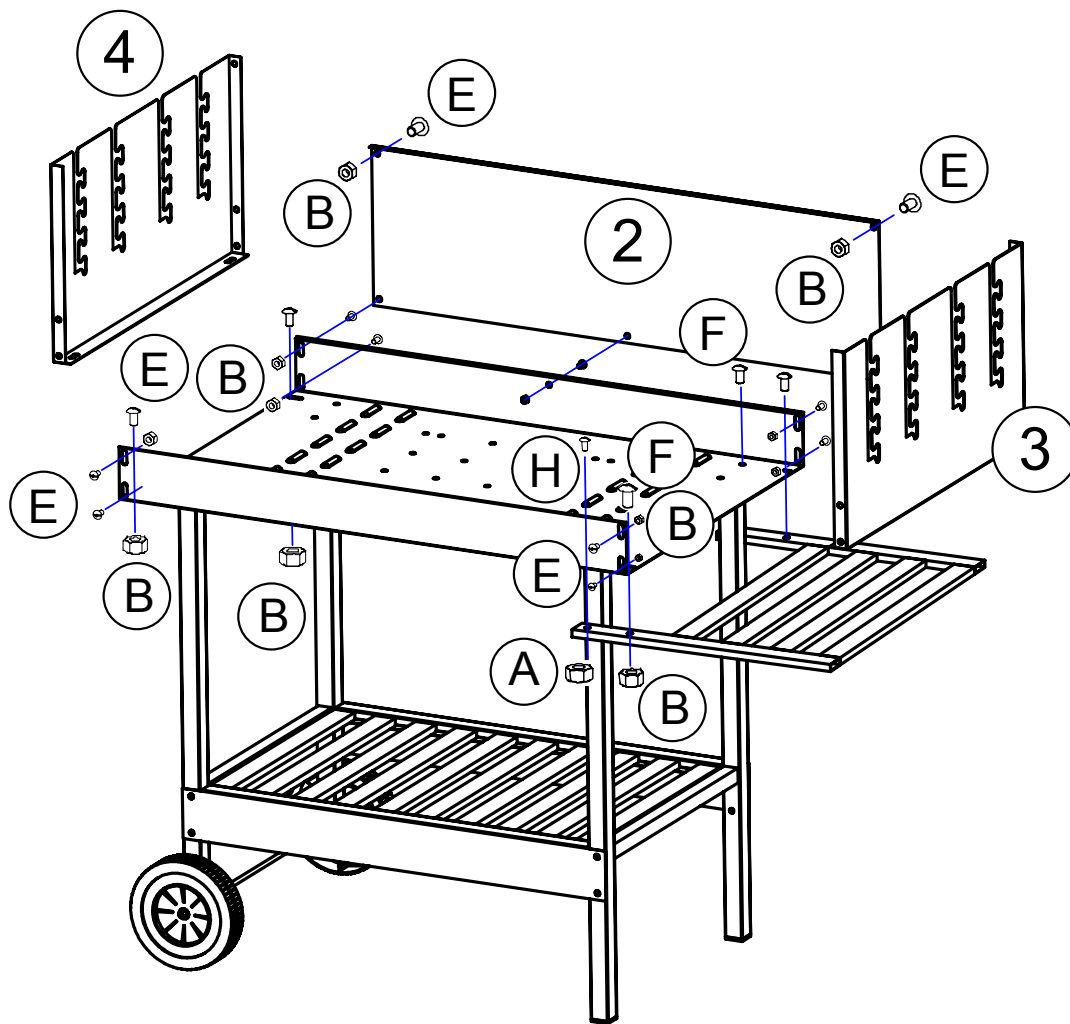

[5]

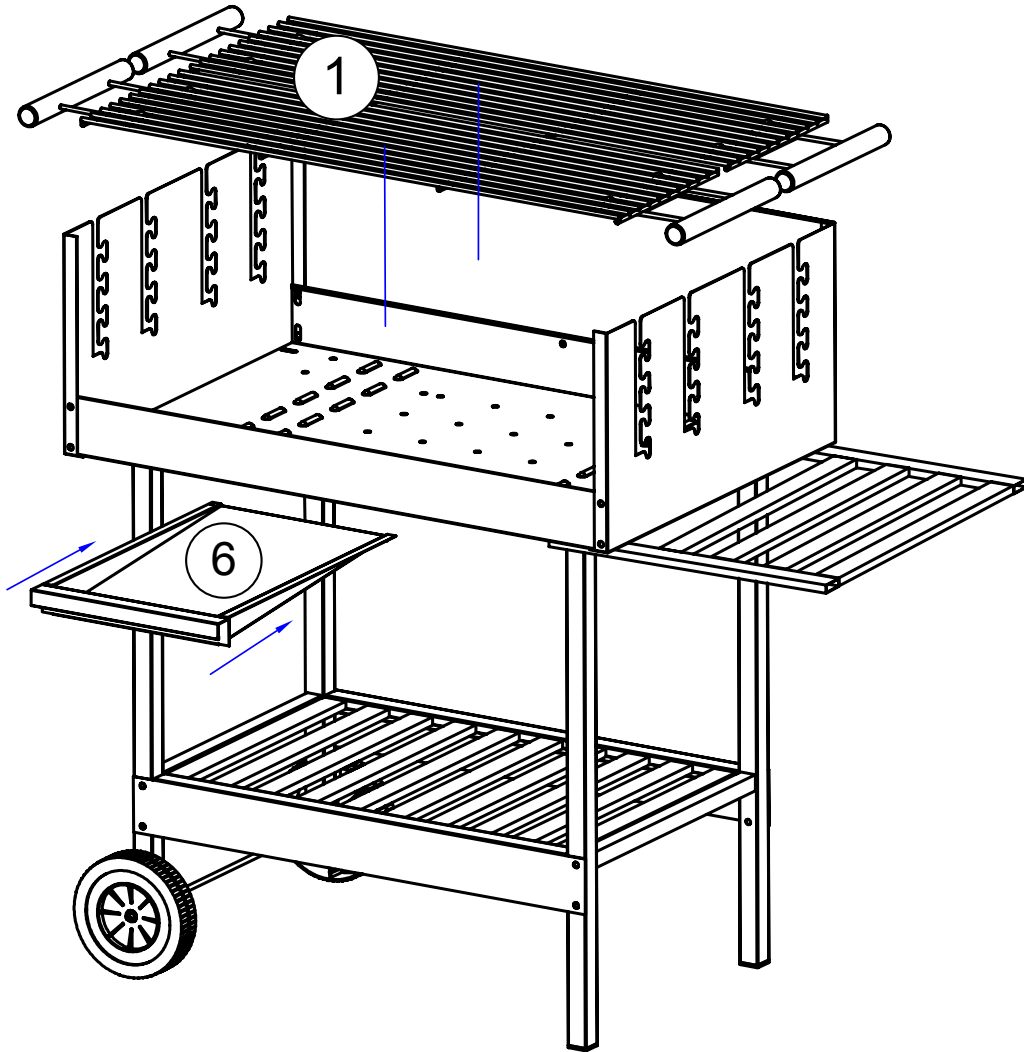

Allgemeine Sicherheitshinweise:

VORSICHT!

- Der Grill muss während des Betriebes auf einem stabilem und festem Untergrund stehen, da er sonst umkippen kann.
- Dieses Grillgerät wird sehr heiß und darf während des Betriebes nicht bewegt werden!
- Tragen Sie beim Grillen Grillhandschuhe oder benutzen Sie eine Grillzange .
- Lassen Sie den Grill vor dem Reinigen völlig abkühlen.
- Zum Anzünden oder Wiederanzünden keinen Spiritus oder Benzin verwenden! Es kann sonst durch Verpuffungen zu unkontrollierbaren Hitzeentwicklungen kommen. Nur geprüfte Anzündungshilfen zum Grillen, wie z.B. DIN-Feststoffanzünder, verwenden!
- Verwenden Sie niemals Wasser zum Löschen der Holzkohle.
- Nicht in geschlossenen Räumen benutzen, oder auf überdachten Flächen.
- Lassen Sie den heißen Grill nie unbeaufsichtigt. Kinder, geistig-körperlich behinderte Menschen und Haustiere fernhalten.

Anzünden des Brennstoffes

Platzieren Sie 3 bis 4 Grillanzünder in der Mitte der Wanne, zünden Sie diese an und lassen Sie den Anzünder einige Minuten brennen. Legen Sie nun die Holzkohle vorsichtig darüber.

Heizen Sie den Grill vor Erstgebrauch ca. 30 Minuten auf und lassen Sie den Brennstoff mindestens 30 Minuten durchglühen. Grillgut erst auflegen, wenn der Brennstoff mit einer Ascheschicht bedeckt ist! Verteilen Sie das Brenngut gleichmäßig in der Kohleschüssel.

Wartungshinweise

Lassen Sie den Grill mindestens 48 Stunden auskühlen, bevor Sie ihn entleeren und reinigen. Benutzen Sie niemals Wasser um den heißen Grill abzuschrecken. Kippen Sie evtl. noch glimmende Holzkohlereste nicht in den Mülleimer.

Reinigen Sie den Grill mit Wasser und etwas Spülmittel, wenn Sie ihn über einen längeren Zeitraum nicht mehr benutzen. Möglichst an einem trockenen Ort aufbewahren.